

145x200mm

Quark Set 2.0 Instrukcja

Części składowe

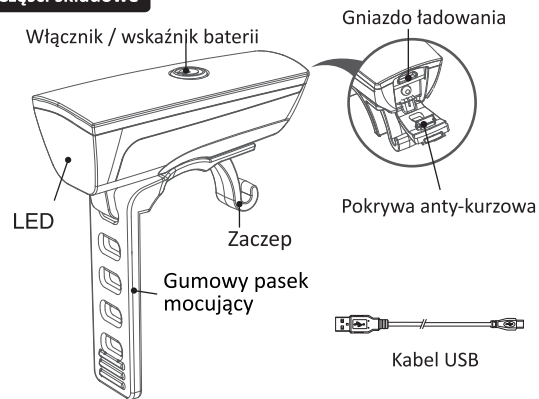

Ładowanie baterii

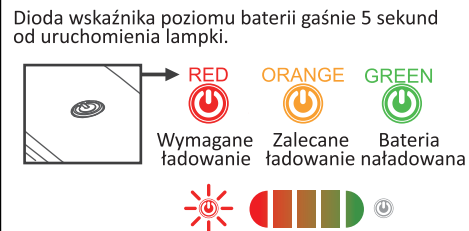

Dioda miga podczas ładowania, przestaje migać po pełnym ładowaniu ok. 2-3h.

Montaż

Lampkę nałożyć na kierownicę, po czym naciągnąć gumowy pasek mocujący.

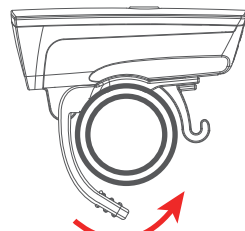

Pasek naciągnąć na wystający zaczep.

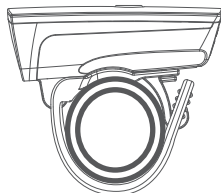

Kompatybilna z kierownicami o średnicach zewnętrznych: 25~32mm.

Specyfikacja

Źródło światła: dioda LED Osram
 Zasilanie: akumulator 3,7V / 280mAh
 Materiał: ABS / PC
 Wymiary: 75 x 30 x 42 mm
 Waga netto: 58 g

Użytkowanie

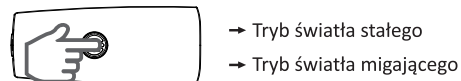

Uwagi

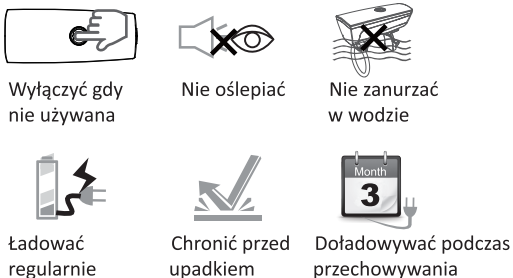

Wskaźnik wydajności

Zasilana baterią 3,7V / 280mAh

TEST	św. STAŁE	św. MIGAJĄCE
Moc maks.	80Lm ± 15%	—
Maks. czas pracy	2H ± 15%	7H ± 15%
Intensywność wiązki	1240cd ± 15%	
Zasięg	70m ± 15%	
Wodoodporność	IPX 4	

Quark Set 2.0 Instrukcja

Części składowe

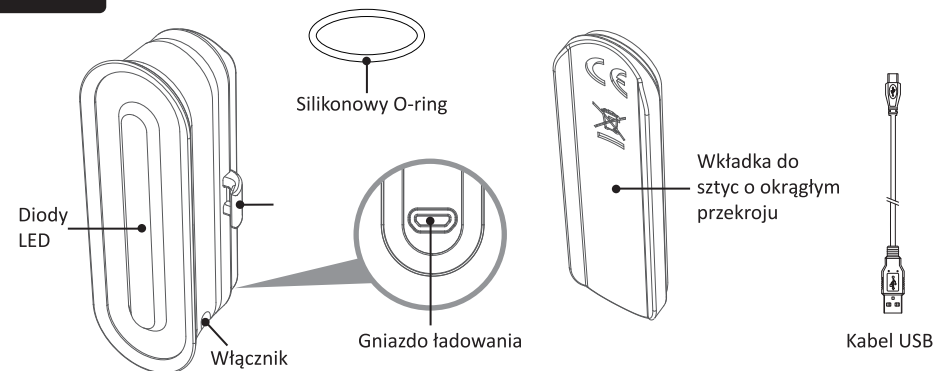

Użytkowanie

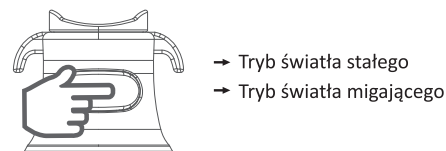

Uwagi



Montaż

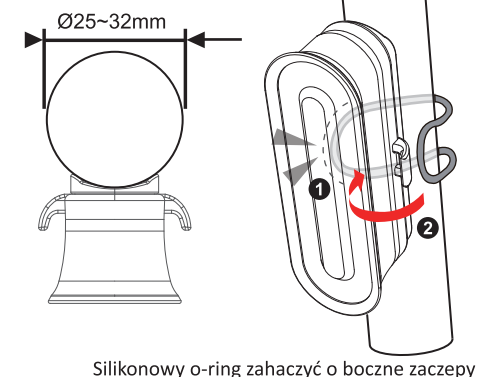

Specyfikacja

Źródło światła: 3 diody LED
 Zasilanie: akumulator 3,7V 300mAh
 Materiał: ABS / PC
 Wymiary: 65 x 25 x 22 mm
 Waga netto: 18,5 g

Wskaźnik wydajności

- Zgodność z StVZO 22a, TA14 (III)
- Wydajność wykazana podczas testu przy zasilaniu akumulatorem o pojemności 300mAh.
 - tryb światła stałego ≥ 6 h
 - tryb światła migającego ≥ 5,4 h

145x200mm

Quark Set 2.0

Úvod

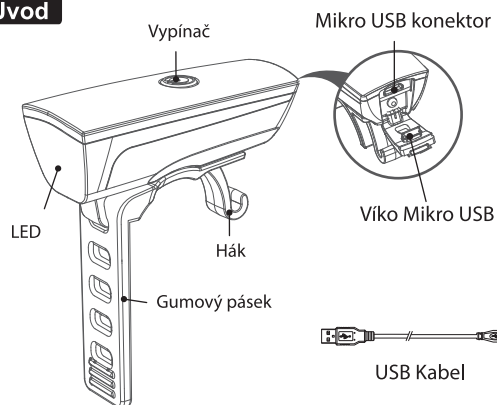

Funkce



Upozornění

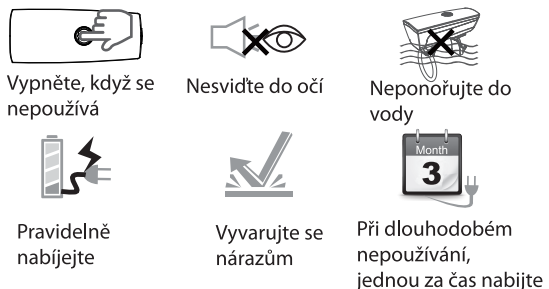

Výkonostní index

Napájeno a testováno na 3.7 V / 280mAh dobíjecích bateriích.

Test	Plné	Blikání
MAX výkon světla	80Lm ± 15%	—
MAX výdrž	2H ± 15%	7H ± 15%
MAX intenzita papr.	1240cd ± 15%	
Dosah paprsku	70m ± 15%	
Voděodolnost	IPX 4	

USB nabíjení

Indikátor napájení se automaticky vypne po 5s po zapnutí



Montáž

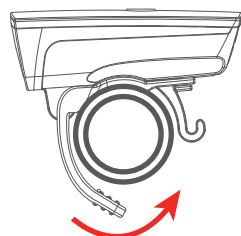

1. Namontujte světlo na řídítka a zahákněte gumový pásek.

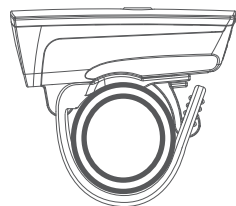

2. Kompatibilní s řídítky o průměru 25-32mm.

Specifikace

Zdroj světla : 1 ks x Osram LED
1 ks x Zelená LED (indikátor)
1 ks x Červená LED (indikátor)
Zdroj energie: 3.7 V / 280 mAh dobíjecí bat.
Materiál: ABS/ PC
Rozměry: 75x30x42 mm
Váha: 58g

Quark Set 2.0

Úvod

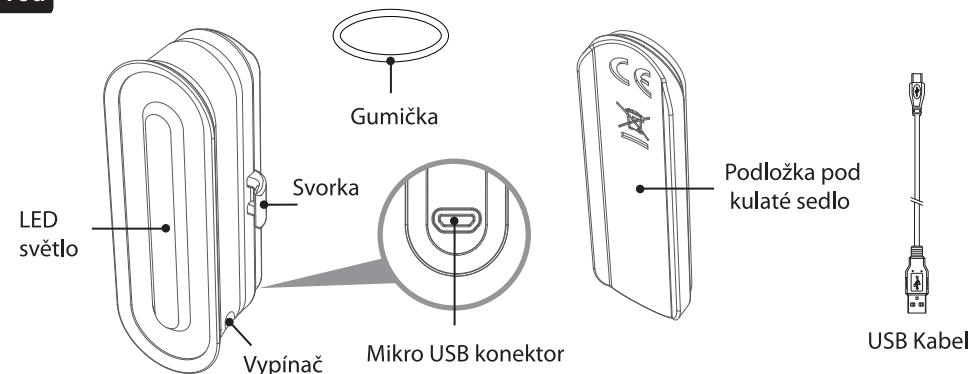

Funkce

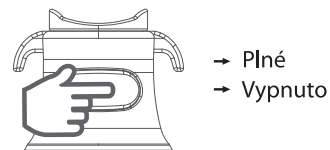

Upozornění

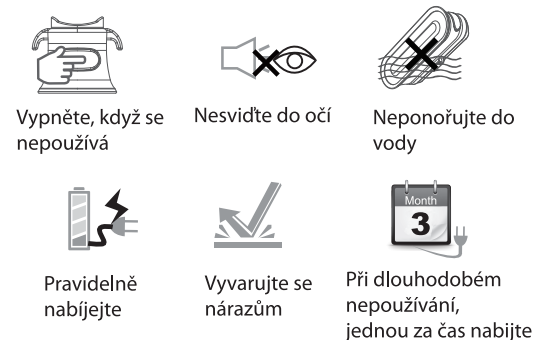

Výkonostní index

1. V souladu s StVZO 22A, TA14(III)
2. Napájeno a testováno na 3.7V/ 550mAh Litových Bat.
Výdrž ≥ 6 H

Montáž

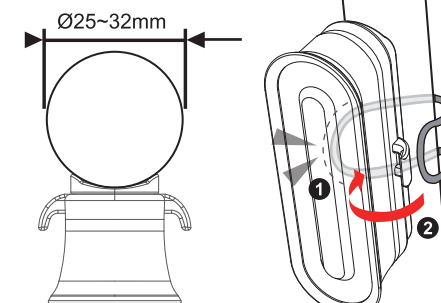

Obě strany připevněte gumičkami. 1 & 2

Specifikace

LED: 3ks x Červených LED
Baterie: 1 ks 3.7V/ 300mAh Litiové bat.
Materiál: ABS/ PC
Rozměry: 65x25x22 mm
Váha: 18.5 g
Voděodolnost: IPX4